



Decorus

ЛЕПНОЙ ДЕКОР

ИЗ КОМПОЗИТНОГО МАТЕРИАЛА

СТАТУИ	3
ПЬЕДЕСТАЛЫ	14
ВАЗОНЫ	21
ДЕКОРАТИВНЫЕ ЭЛЕМЕНТЫ	26
ФОНАРНЫЕ СТОЛБЫ	34
РАМЫ ДЛЯ ЗЕРКАЛА	36
БАЛЯСИНЫ	38
ПОРУЧНИ	44
ТУМБЫ	45
БАЛЯСИНЫ ДЛЯ ЛЕСТНИЦ	47
ЗАХОДНЫЕ СТОЛБЫ	53
КОЛОННЫ	54
ПИЛЯСТРЫ	59
РОТОНДЫ	60
ФАСАДНЫЙ ДЕКОР	62
О МАТЕРИАЛЕ • МОНТАЖНО-РЕСТАВРАЦИОННАЯ СМЕСЬ	63
СТОЛ ДЕКОРАТИВНЫЙ	65
ПРОИЗВОДСТВО	66

Размеры всех изделий в каталоге указаны в миллиметрах



**ST-001** «Девушка с факелом»

Вес: 7,5 кг

- белый
- серебро
- бронза

**ST-002** «Купальщица»

Вес: 5,2 кг

- белый
- серебро
- бронза

**ST-003** «Афродита»

Вес: 4,6 кг

- белый
- серебро
- бронза

**ST-004** «Цветочница»

Вес: 5 кг

- белый
- серебро
- бронза

**ST-005** «Брат с сестрой»

Вес: 12 кг

- белый
- серебро
- бронза

**ST-006** «Исида»

Вес: 11 кг

- белый
- серебро
- бронза

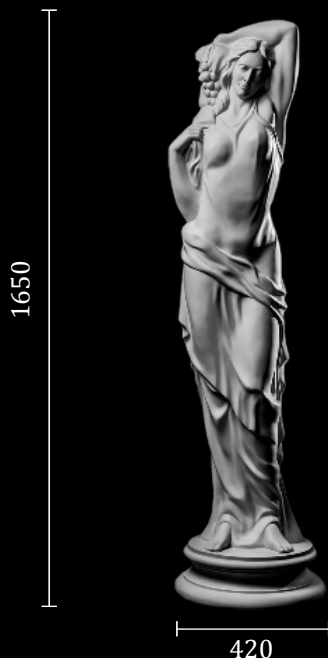

ST-007 «Девушка с виноградом»

Вес: 18,5 кг

- белый
- серебро
- бронза



ST-008 «Атлант»

Вес: 35 кг

- белый
- серебро
- бронза



ST-009 «Натурщица»

Вес: 6 кг

- белый
- серебро
- бронза

**ST-010** «Венера»

Вес: 10 кг

- белый
- серебро
- бронза

**ST-011** «Танцовщица»

Вес: 4,5 кг

- белый
- серебро
- бронза

**ST-012** «Английский бульдог»

Вес: 3 кг

- белый
- серебро
- бронза



ST-013 «Георгий Победоносец»

Вес: 5,5 кг

- белый
- серебро
- бронза

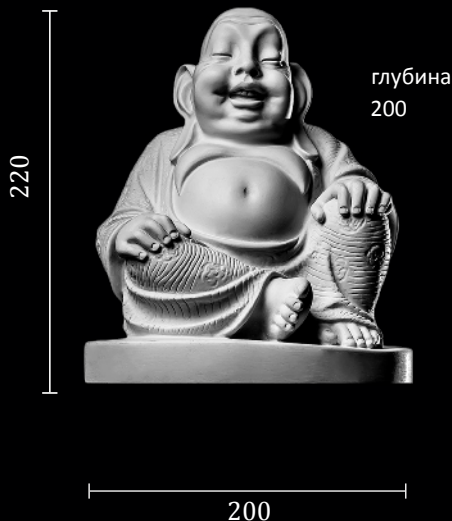

ST-014 «Маленький Будда»

Вес: 1,5 кг

- белый
- серебро
- бронза



ST-015 «Писающий мальчик»

Вес: 2,6 кг

- белый
- серебро
- бронза



глубина
170

ST-016 «Иисус»

Вес: 2 кг

- белый
- серебро
- бронза



глубина
150

ST-017 «Богоматерь Фатимская»

Вес: 2 кг

- белый
- серебро
- бронза



глубина
190

ST-018 «Божья Матерь»

Вес: 2 кг

- белый
- серебро
- бронза

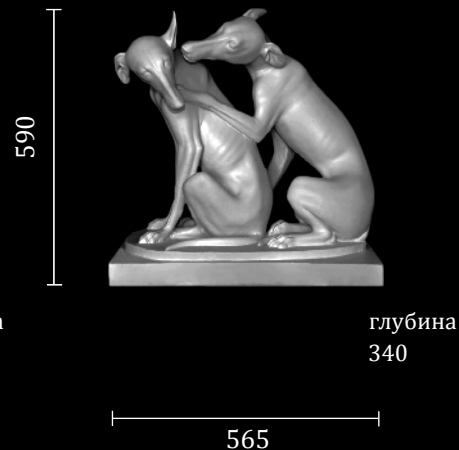

ST-019 «Дева Мария»

Вес: 2 кг

- белый
- серебро
- бронза

ST-020 «Рыцарь»

Вес: 40 кг

- белый
- серебро
- бронза

ST-021 «Итальянские Левретки»

Вес: 15 кг

- белый
- серебро
- бронза

**ST-022** «Четыре сезона, Осень»

Вес: 23 кг

- белый
- серебро
- бронза

**ST-023** «Четыре сезона, Лето»

Вес: 23 кг

- белый
- серебро
- бронза

**ST-024** «Акинфеев»

Вес: 1,17 кг

- белый
- серебро
- бронза

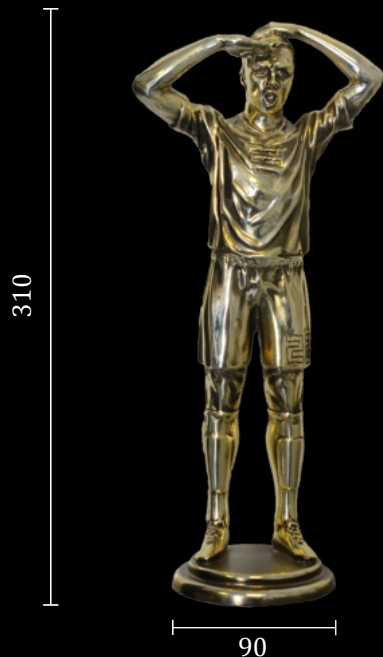
**ST-025** «Дзюба»

Вес: 0,7 кг

- белый
- серебро
- бронза

**ST-026** «Ангел»

Вес: 9,5 кг

- белый
- серебро
- бронза

**ST-027** «Девушка с кувшином»

Вес: 10 кг

- белый
- серебро
- бронза



ST-028 «Мэрилин Монро»

Вес: 50 кг

- белый
- серебро
- бронза



LV-001 «Лев (правый)»

Вес: 4 кг

- белый
- серебро
- бронза



LV-002 «Лев (левый)»

Вес: 4 кг

- белый
- серебро
- бронза



LV-003 «Лев на камне»

Вес: 2,5 кг

- белый
- серебро
- бронза

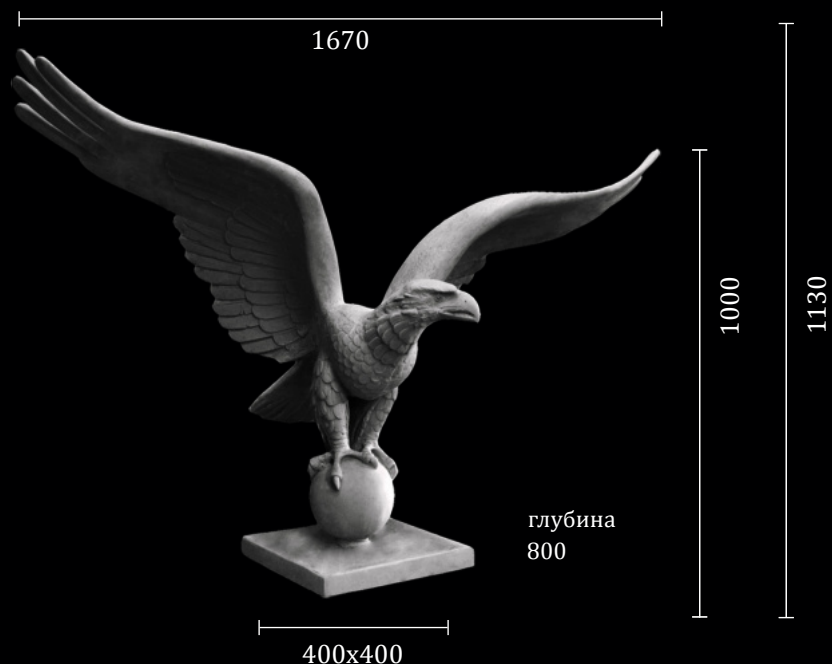

OL-001 «Орел»

Вес: 30 кг

- белый
- серебро
- бронза



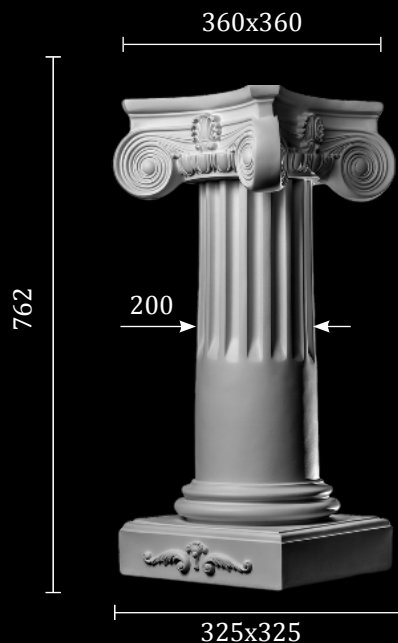

PT-001

Вес: 9 кг

- белый
- серебро
- бронза

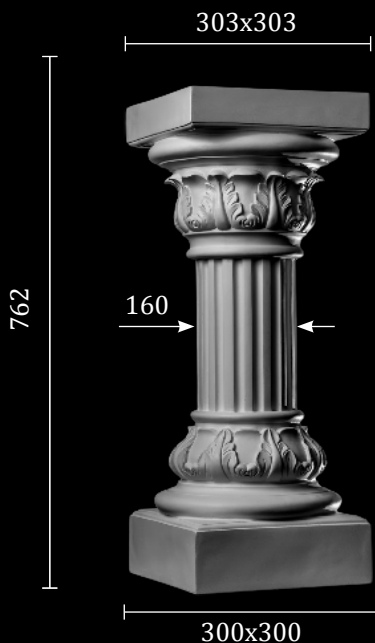

PT-002

Вес: 7,6 кг

- белый
- серебро
- бронза

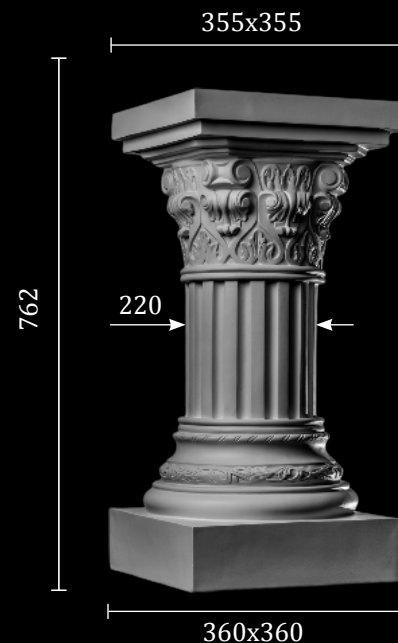

PT-003

Вес: 9,1 кг

- белый
- серебро
- бронза

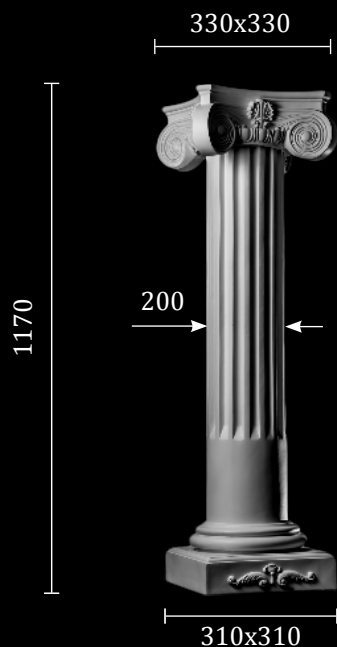
**PT-004**

Вес: 11,2 кг

- белый
- серебро
- бронза

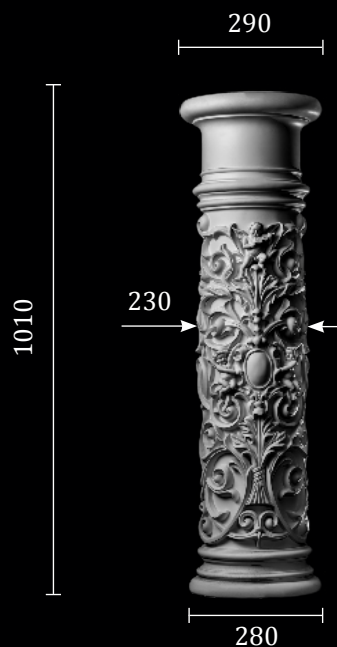
**PT-005**

Вес: 12 кг

- белый
- серебро
- бронза

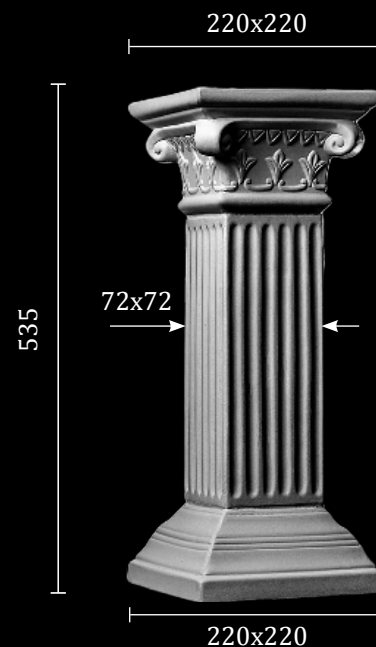
**PT-006**

Вес: 4 кг

- белый
- серебро
- бронза

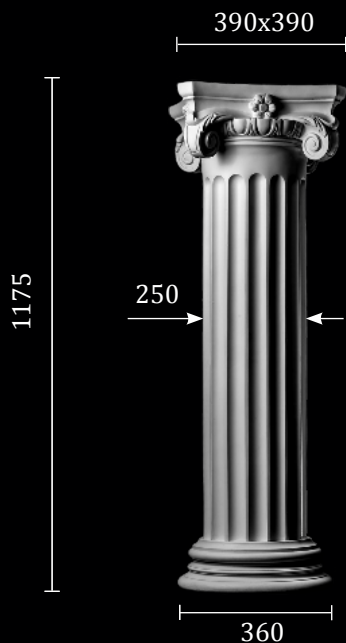

PT-007

Вес: 13 кг

- белый
- серебро
- бронза

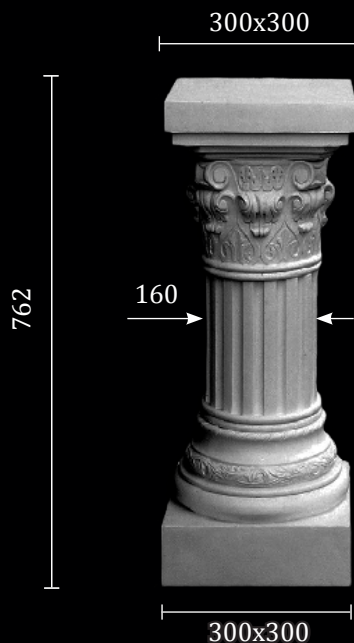

PT-008

Вес: 7,2 кг

- белый
- серебро
- бронза

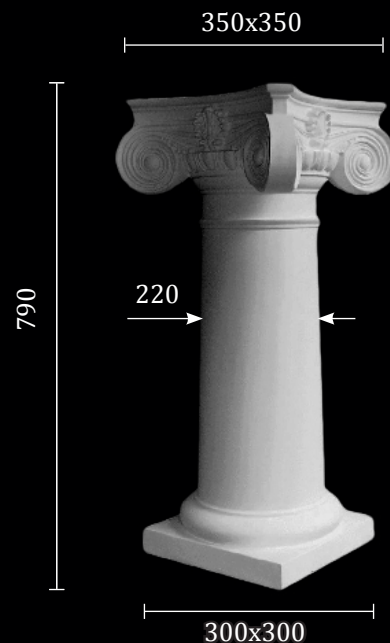

PT-009

Вес: 10 кг

- белый
- серебро
- бронза

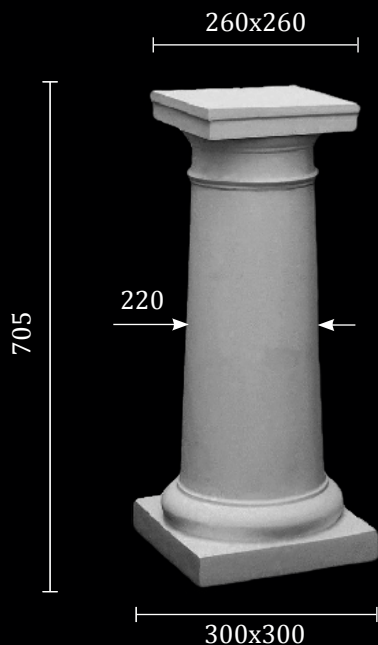
**PT-010**

Вес: 6,1 кг

- белый
- серебро
- бронза

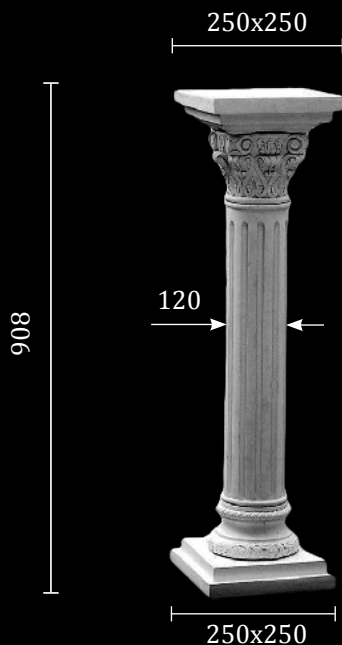
**PT-011**

Вес: 7 кг

- белый
- серебро
- бронза

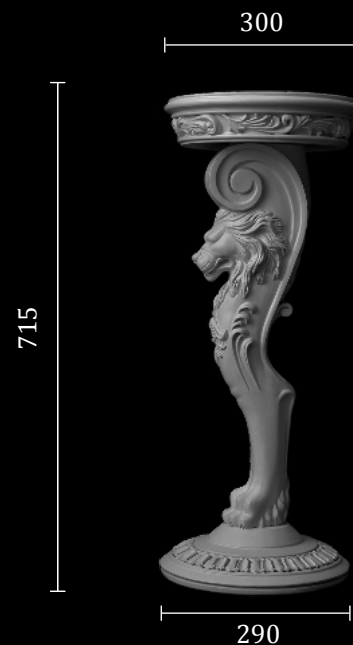
**PT-012**

Вес: 6 кг

- белый
- серебро
- бронза



PT-013

Вес: 21 кг

- белый
- серебро
- бронза

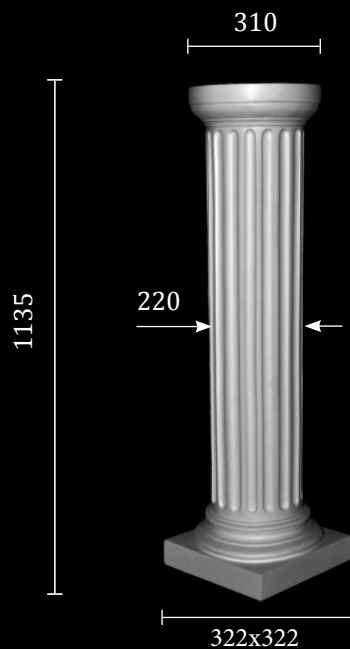

PT-014

Вес: 12 кг

- белый
- серебро
- бронза

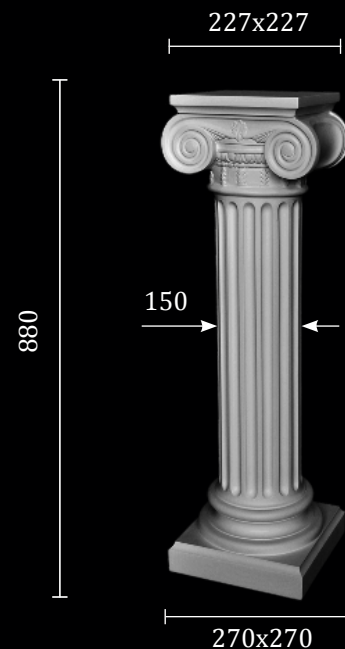

PT-015

- белый
- серебро
- бронза

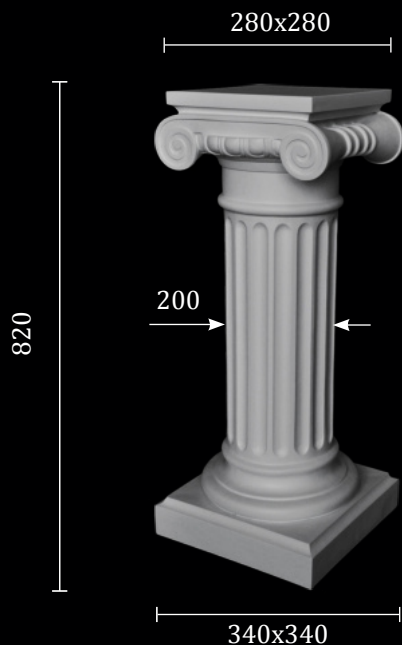

PT-016

- белый
- серебро
- бронза

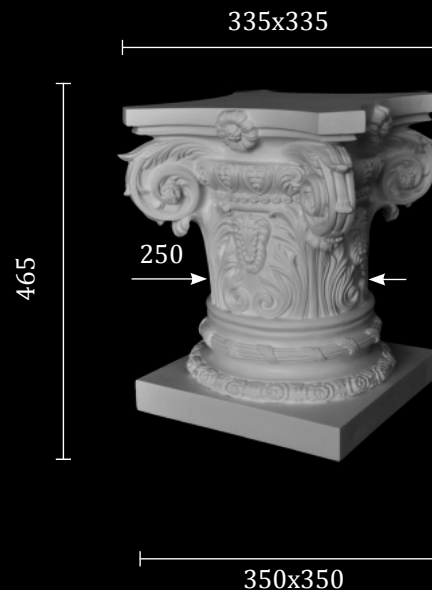

PT-017

- белый
- серебро
- бронза



**VZ-001**

Вес: 13 кг

- белый
- серебро
- бронза

**VZ-002**

Вес: 4,5 кг

- белый
- серебро
- бронза

**VZ-003**

Вес: 5,5 кг

- белый
- серебро
- бронза



VZ-004

Вес: 3 кг

- белый
- серебро
- бронза



VZ-006

Вес: 12 кг

- белый
- серебро
- бронза



VZ-007

Вес: 7 кг

- белый
- серебро
- бронза

**VZ-008**

Вес: 11 кг

- белый
- серебро
- бронза

**VZ-009**

Вес: 4 кг

- белый
- серебро
- бронза

**VZ-010**

Вес: 7 кг

- белый
- серебро
- бронза



VZ-011

Вес: 3,8 кг

- белый
- серебро
- бронза

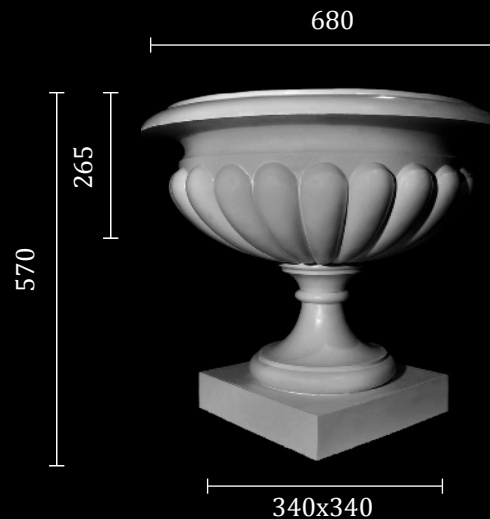

VZ-012

Вес: 13 кг

- белый
- серебро
- бронза



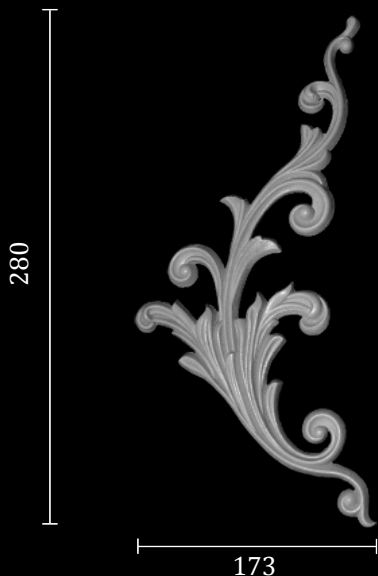

DE-001

Вес: 0,02 кг

● бежевый под покраску

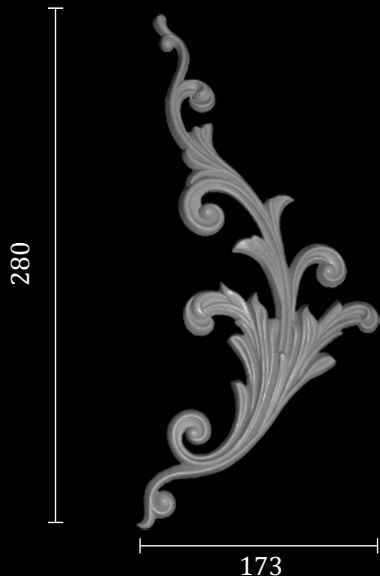

DE-002

Вес: 0,02 кг

● бежевый под покраску

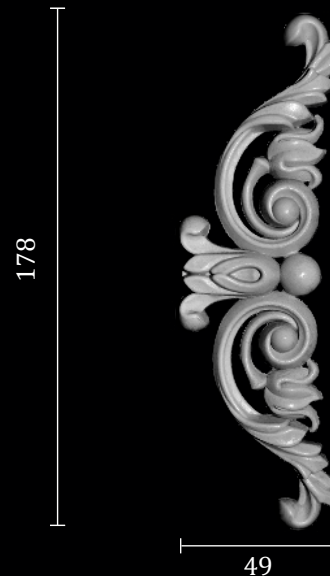

DE-003

Вес: 0,02 кг

● бежевый под покраску

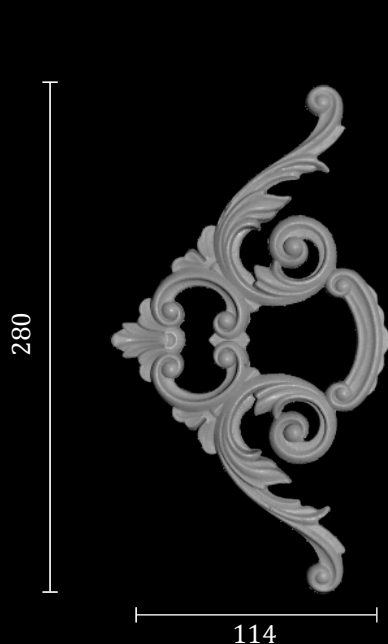
**DE-004**

Вес: 0,02 кг

● бежевый под покраску

**KS-001** «Кронштейн»

Вес: 1 кг

● белый
● серебро
● бронза**KS-002** «Кронштейн»

Вес: 1 кг

● белый
● серебро
● бронза



MD-001

«Медальон»

Вес: 28 кг

- белый
- серебро
- бронза

**MS-001** «Маскарон»

Вес: 1,5 кг

-  белый
-  серебро
-  бронза

**MS-002** «Маскарон»

-  белый
-  серебро
-  бронза

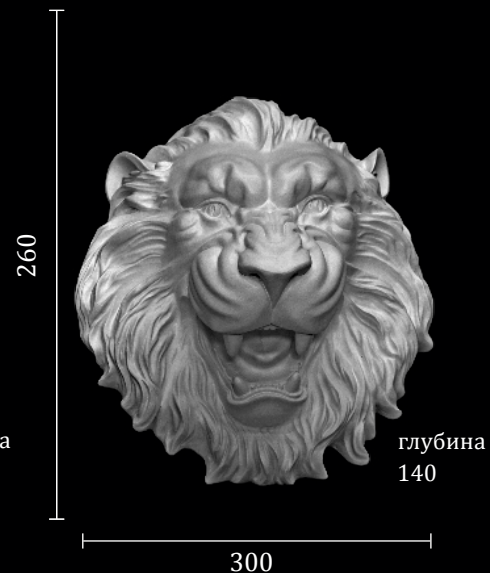
**MS-003** «Маскарон»

Вес: 1,5 кг

-  белый
-  серебро
-  бронза



MSK-001

«Картуш»

Вес: 4,5 кг

- белый
- серебро
- бронза

MS-004

«Медальон»

- белый
- серебро
- бронза

MS-005

«Медальон»

- белый
- серебро
- бронза

**MS-006** «Маскарон»

Вес: 1,5 кг

- белый
- серебро
- бронза

**MS-007** «Медальон»

- белый
- серебро
- бронза



2400

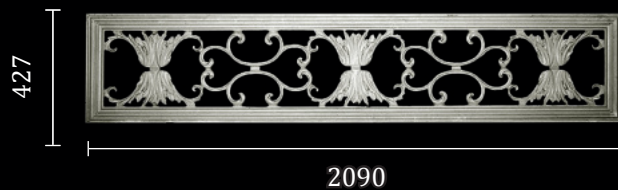

427

2090



1400

720

RD-001 «Решетка»

Вес: 12,5 кг

-  белый
-  серебро
-  бронза

RD-002 «Решетка»

Вес: 10,5 кг

-  белый
-  серебро
-  бронза

PN-001 «Панно»

Вес: 10 кг

-  белый
-  серебро
-  бронза



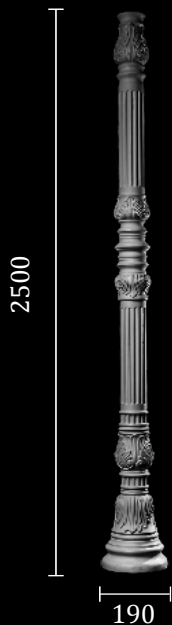

SF-001

- белый
- серебро
- бронза



SF-002

- белый
- серебро
- бронза





RM-001

Вес: 5 кг

- белый
- серебро
- бронза

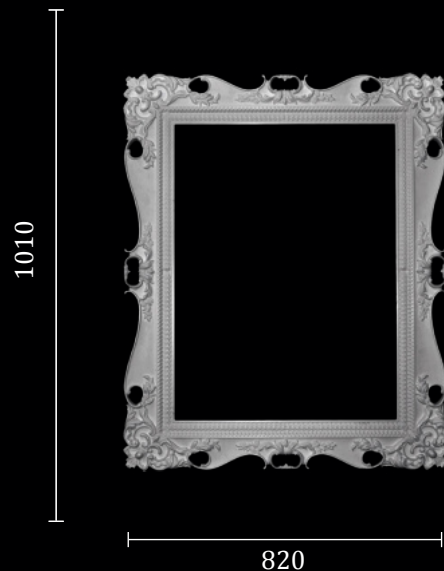

RM-002

Вес: 8,5 кг

- белый
- серебро
- бронза



RM-003

Вес: 9 кг

- белый
- серебро
- бронза



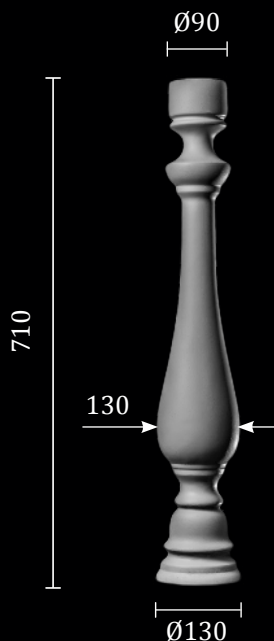

BL-0001

Вес: 1,8 кг

- белый
- серебро
- бронза

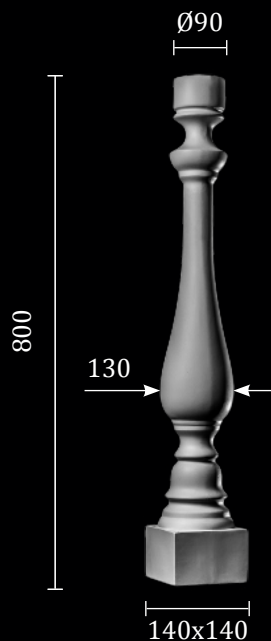

BL-001

Вес: 1,8 кг

- белый
- серебро
- бронза

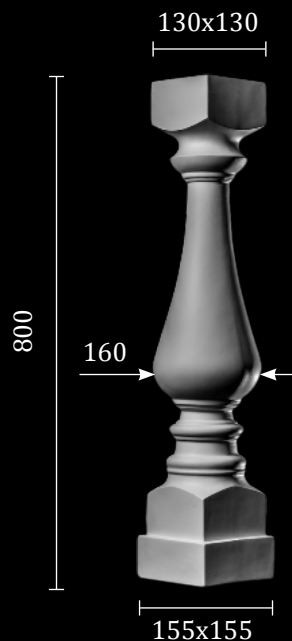

BL-002

Вес: 2,5 кг

- белый
- серебро
- бронза

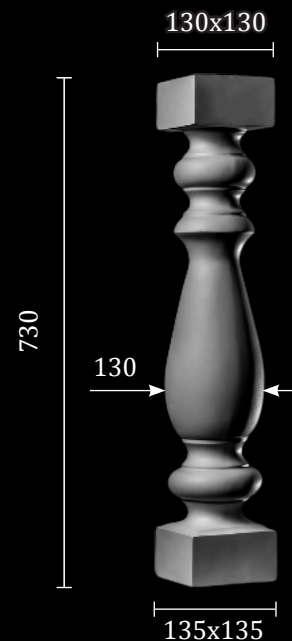

BL-003

Вес: 2,3 кг

- белый
- серебро
- бронза

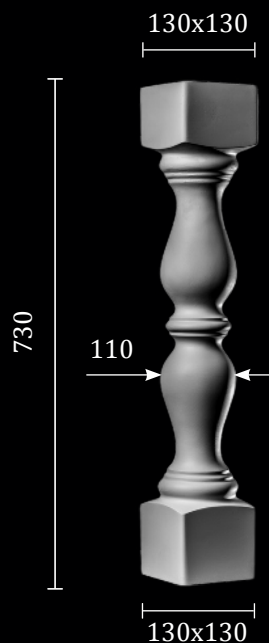
**BL-004**

Вес: 2,3 кг

- белый
- серебро
- бронза

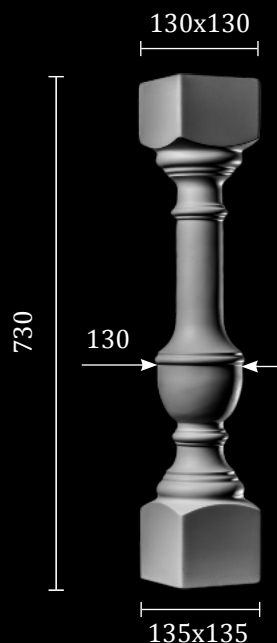
**BL-005**

Вес: 2,5 кг

- белый
- серебро
- бронза

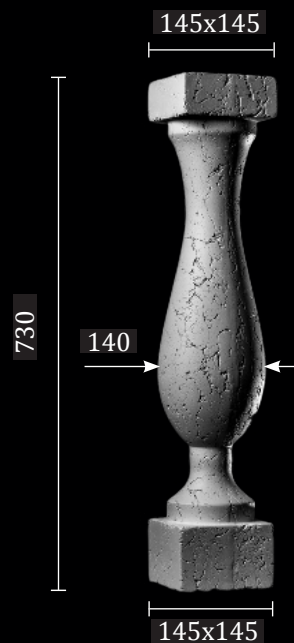
**BL-007**

Вес: 2,5 кг

- белый
- серебро
- бронза

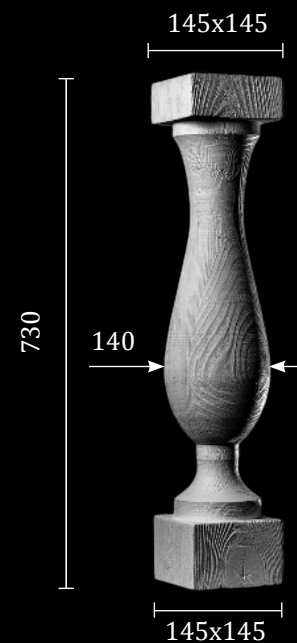
**BL-008**

Вес: 2,5 кг

- белый
- серебро
- бронза

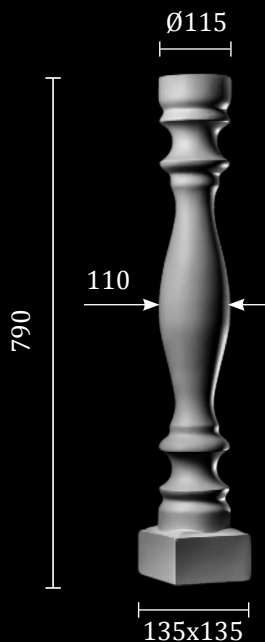

BL-009

Вес: 2 кг

- белый
- серебро
- бронза

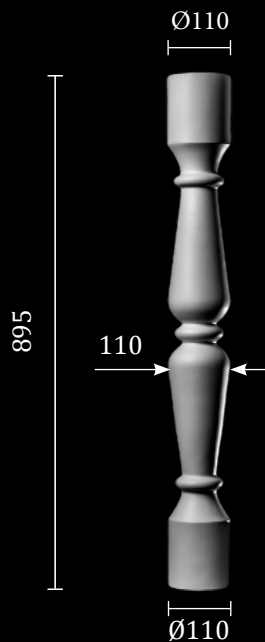

BL-010

Вес: 2 кг

- белый
- серебро
- бронза

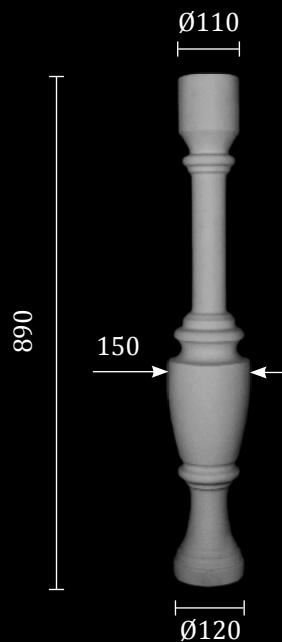

BL-011

Вес: 2,2 кг

- белый
- серебро
- бронза

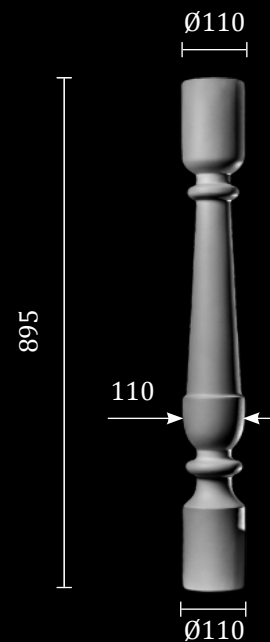

BL-012

Вес: 2 кг

- белый
- серебро
- бронза

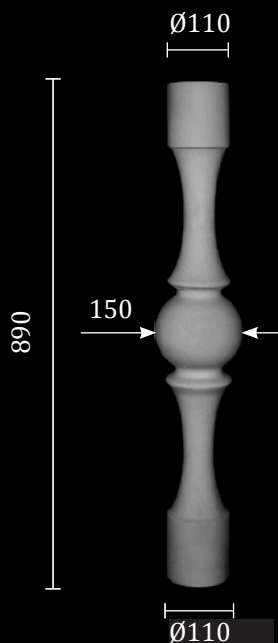
**BL-013**

Вес: 2,2 кг

- белый
- серебро
- бронза

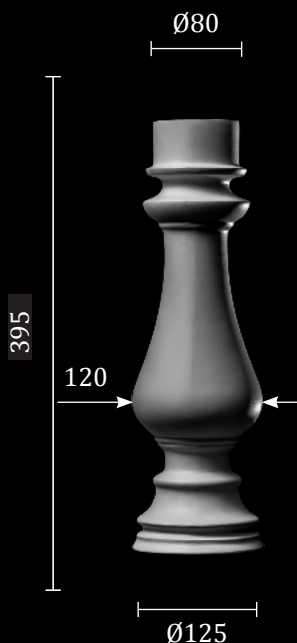
**BL-015**

Вес: 1,5 кг

- белый
- серебро
- бронза

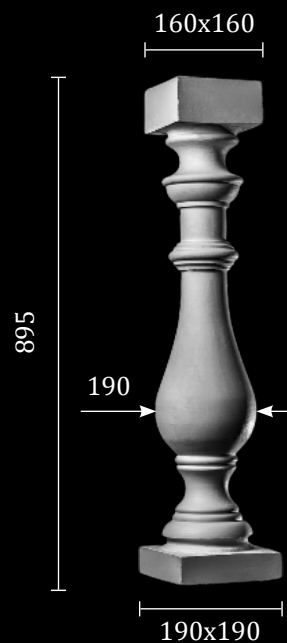
**BL-016**

Вес: 2,7 кг

- белый
- серебро
- бронза

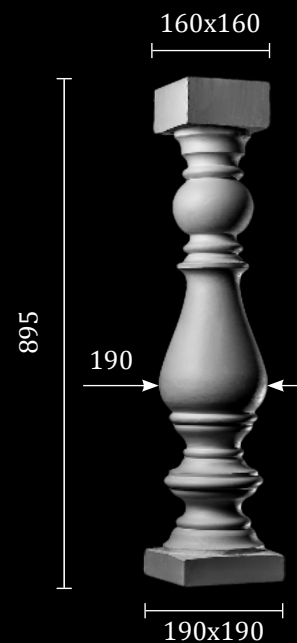
**BL-017**

Вес: 2,7 кг

- белый
- серебро
- бронза

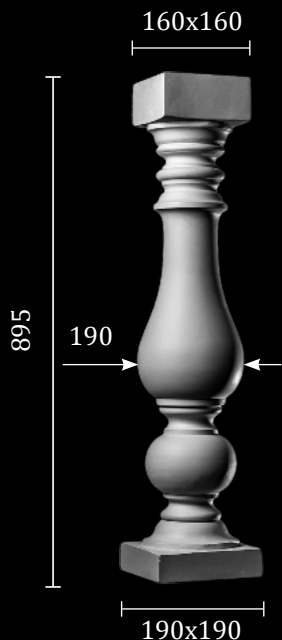

BL-018

Вес: 2,7 кг

- белый
- серебро
- бронза

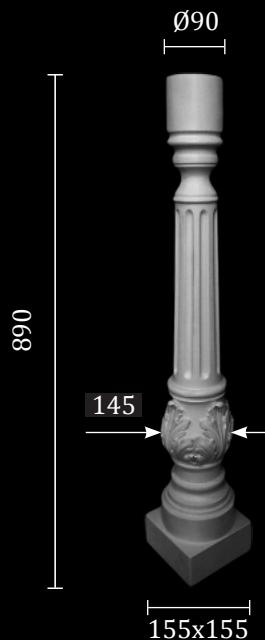

BL-019

Вес: 3,5 кг

- белый
- серебро
- бронза

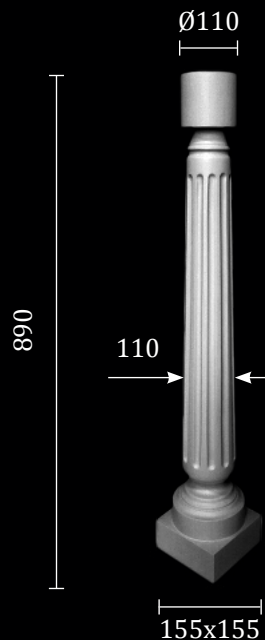

BL-020

Вес: 3,5 кг

- белый
- серебро
- бронза

NP-001

Наконечник для перил

Вес: 0,8 кг

- белый
- серебро
- бронза



NP-002

Наконечник для перил

Вес: 0,8 кг

- белый
- серебро
- бронза

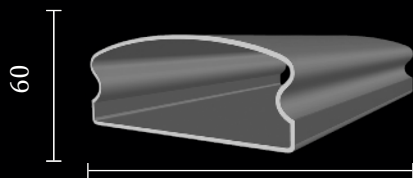

**PW-001**

180

Вес: 3,5 кг

-  белый
-  серебро
-  бронза

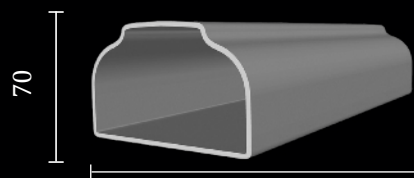
**PS-001**

110

Вес: 3 кг

-  белый
-  серебро
-  бронза

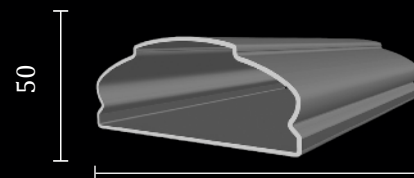
**PS-002**

140

Вес: 3,5 кг

-  белый
-  серебро
-  бронза

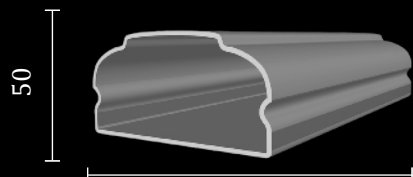
**PS-003**

110

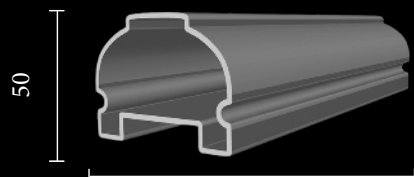

Вес: 2,7 кг

-  белый
-  серебро
-  бронза

**PU-001**

80

Вес: 1,5 кг

-  белый
-  серебро
-  бронза

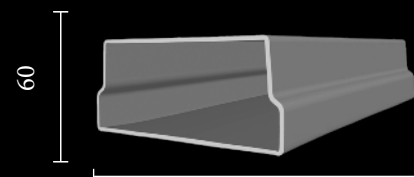
**OW-001**

180

Вес: 3 кг

-  белый
-  серебро
-  бронза



TBB-01

Вес: 10 кг

- белый
- серебро
- бронза

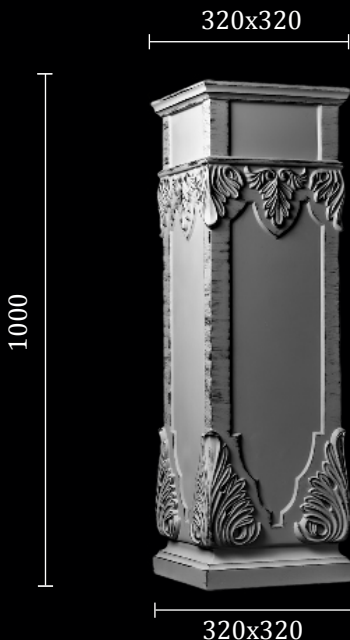

TBB-02

Вес: 10 кг

- белый
- серебро
- бронза

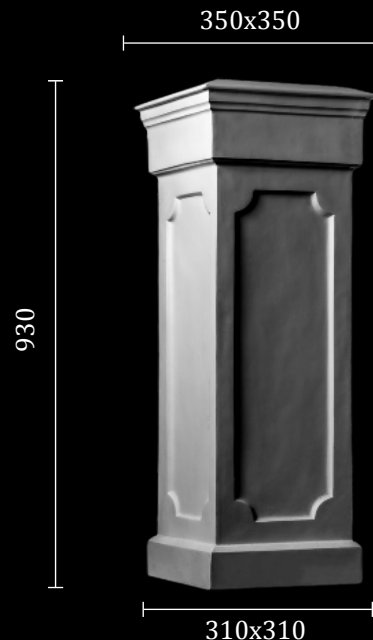

TBG-02

Вес: 10 кг

- белый
- серебро
- бронза

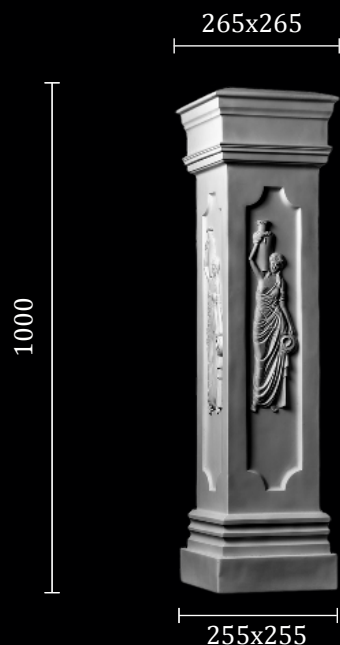
**TMB-03**

Вес: 8 кг

- белый
- серебро
- бронза

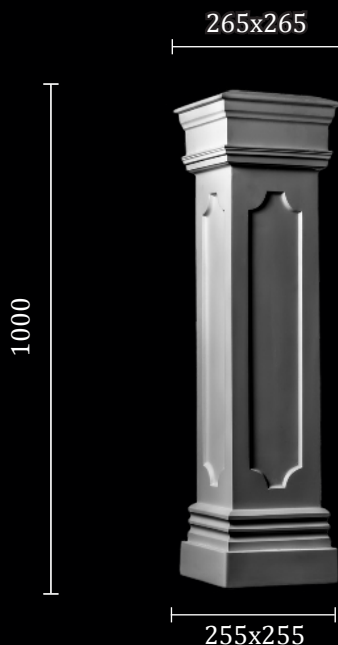
**TMG-04**

Вес: 8 кг

- белый
- серебро
- бронза

WB-01

Вес: 1 кг

- белый
- серебро
- бронза

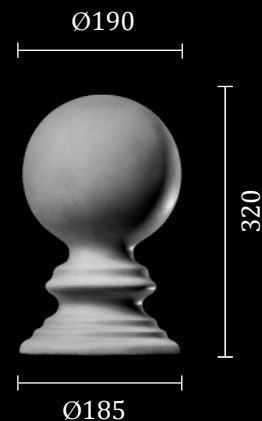
**WM-01**

Вес: 1 кг

- белый
- серебро
- бронза

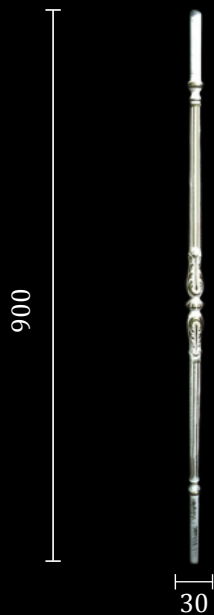

SB-001

Вес: 1 кг

- белый
- серебро
- бронза

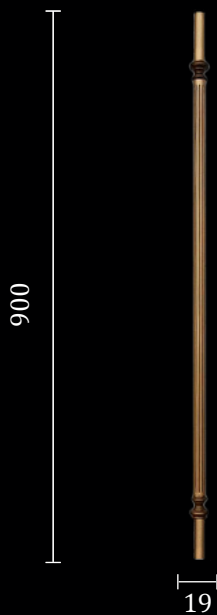

SB-002

Вес: 1 кг

- белый
- серебро
- бронза

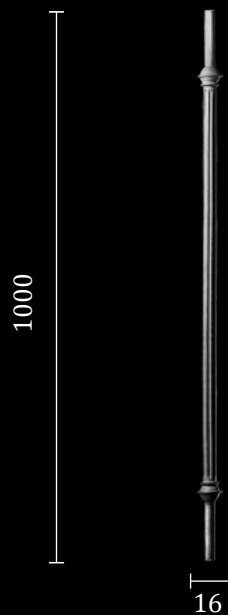

SB-005

Вес: 1,5 кг

- белый
- серебро
- бронза



SB-007

Вес: 3 кг

- белый
- серебро
- бронза



SB-009

Вес: 3 кг

- белый
- серебро
- бронза

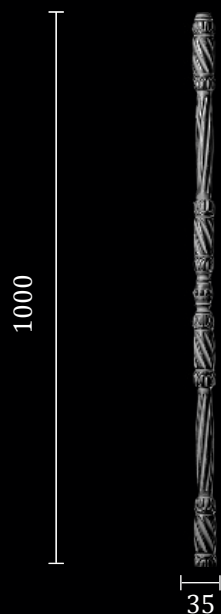

SB-010

Вес: 3 кг

- белый
- серебро
- бронза

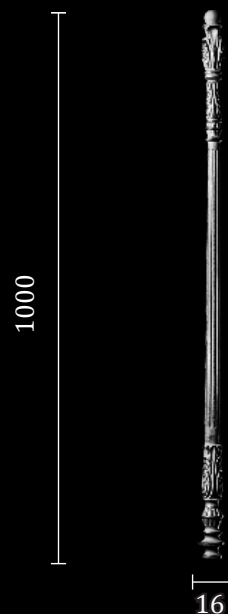

SB-011

Вес: 1,5 кг

- белый
- серебро
- бронза

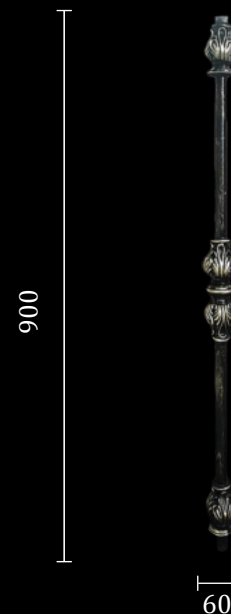

SB-012

Вес: 1,5 кг

- белый
- серебро
- бронза

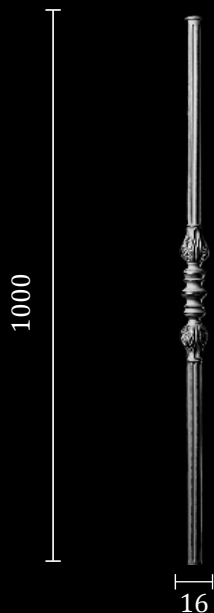

SB-014

Вес: 2 кг

- белый
- серебро
- бронза

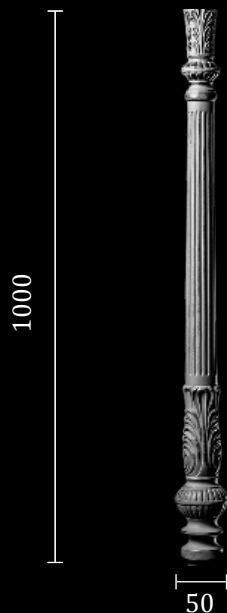

SS-011

Вес: 6 кг

- белый
- серебро
- бронза

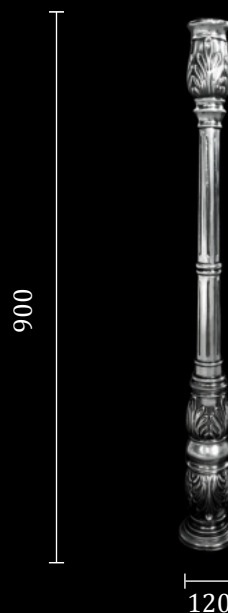

SS-012

Вес: 6,5 кг

- белый
- серебро
- бронза

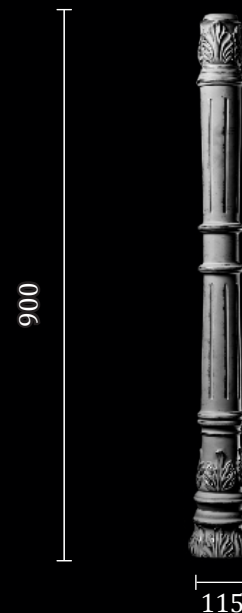

SS-013

Вес: 9 кг

- белый
- серебро
- бронза

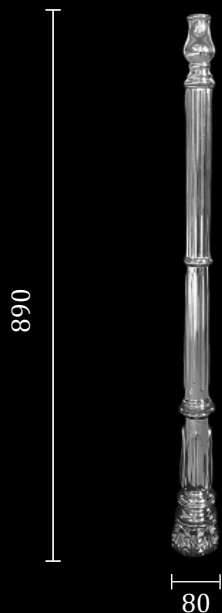
**SS-014**

Вес: 7 кг

-  белый
-  серебро
-  бронза

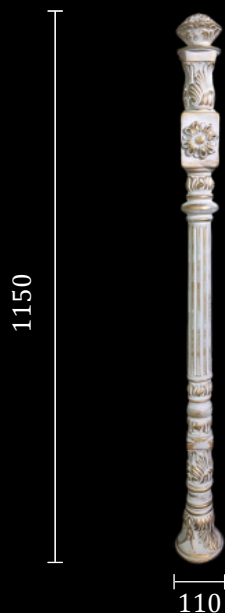
**SS-015**

Вес: 8 кг

-  белый
-  серебро
-  бронза

**SX-001**

Вес: 10 кг

-  белый
-  серебро
-  бронза

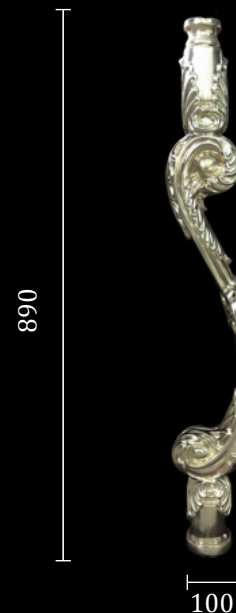
**SX-002**

Вес: 10 кг

-  белый
-  серебро
-  бронза



SX-003

Вес: 10 кг

- белый
- серебро
- бронза



SX-004

Вес: 10 кг

- белый
- серебро
- бронза



SX-005

Вес: 10 кг

- белый
- серебро
- бронза



SX-006

Вес: 6 кг

- белый
- серебро
- бронза



SX-007

Вес: 6 кг

- белый
- серебро
- бронза



SX-008

Вес: 6 кг

- белый
- серебро
- бронза



SX-009

Вес: 6 кг

- белый
- серебро
- бронза



SX-010

Вес: 6 кг

- белый
- серебро
- бронза



SN-001

- белый
- серебро
- бронза

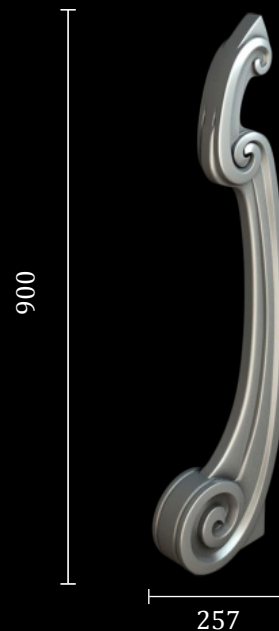

SN-002

- белый
- серебро
- бронза



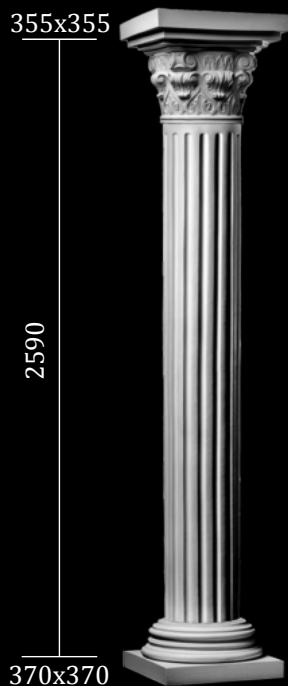

KLN 220

диаметр Ø220

- белый
- серебро
- бронза

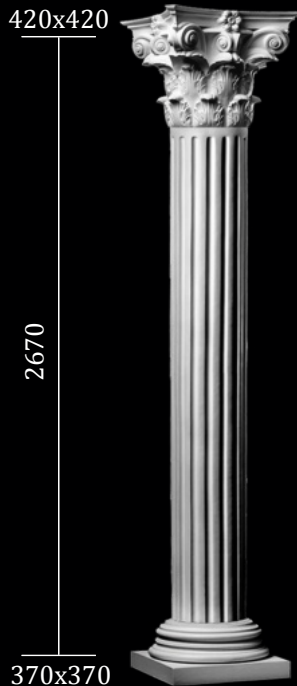

KLN 220-1

диаметр Ø220

- белый
- серебро
- бронза

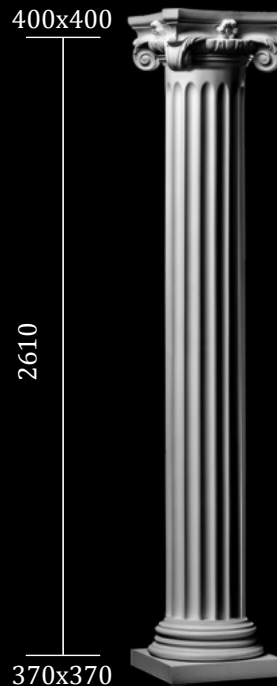

KLN 250

диаметр Ø250

- белый
- серебро
- бронза

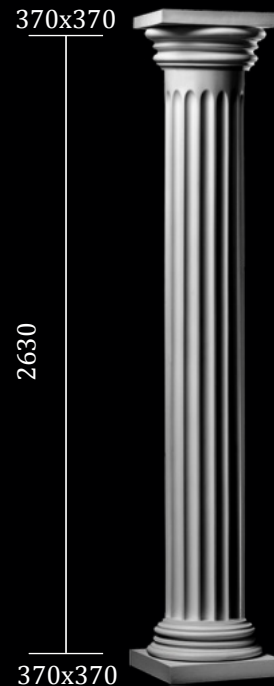

KLN 250-1

диаметр Ø250

- белый
- серебро
- бронза

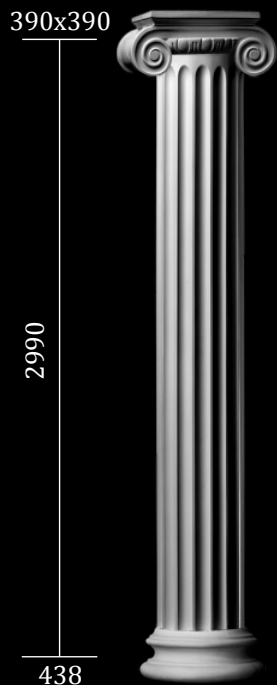
**KLN 300**

диаметр Ø300

-  белый
-  серебро
-  бронза

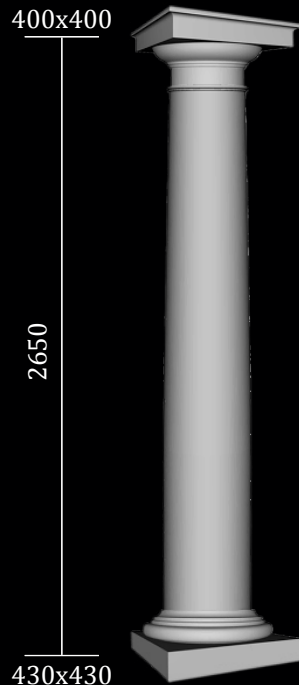
**KLN 300-1**

диаметр Ø300

-  белый
-  серебро
-  бронза

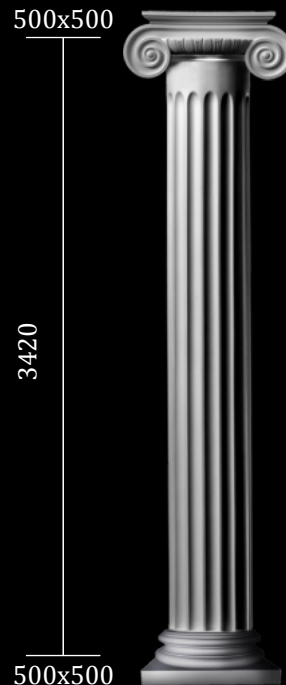
**KLN 350**

диаметр Ø350

-  белый
-  серебро
-  бронза

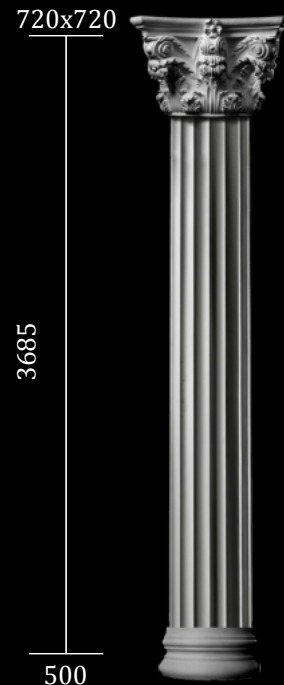
**KLN 400**

диаметр Ø400

-  белый
-  серебро
-  бронза

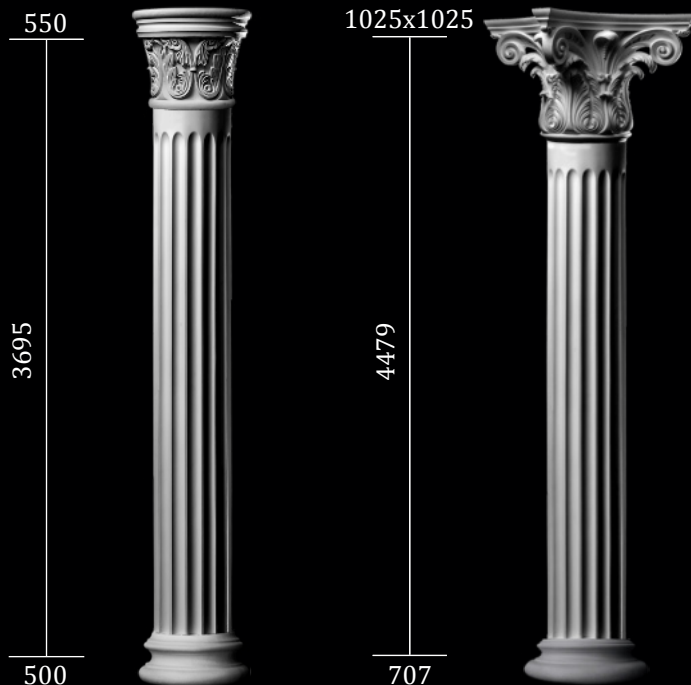

KLN 400-1

диаметр Ø400

- белый
- серебро
- бронза

KLN 500

диаметр Ø500

- белый
- серебро
- бронза

ДИАМЕТР

Колонна	Ø 220	Ø 250	Ø 300	Ø 350	Ø 400	Ø 500
KLN 220	■					
KLN 220-1	■					
KLN 250		■				
KLN 250-1		■				
KLN 300			■			
KLN 300-1			■			
KLN 350				■		
KLN 400					■	
KLN 400-1					■	
KLN 500						■

* Колонна может изготавливаться под необходимую высоту потолка или фасада здания



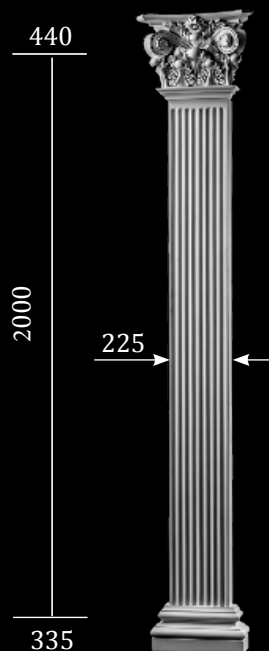

PL-220

Вес: 15 кг

- белый
- серебро
- бронза



PL-001 Угловая капитель

Вес: 22,5 кг

- белый
- серебро
- бронза





RTD-001

Диаметр: 4400

Высота: 4800



RTD-002

Диаметр: 7000

Высота: 5500

* Высота ротонды может изготавливаться с учетом размера, заложенного в архитектурный проект или по желанию заказчика.

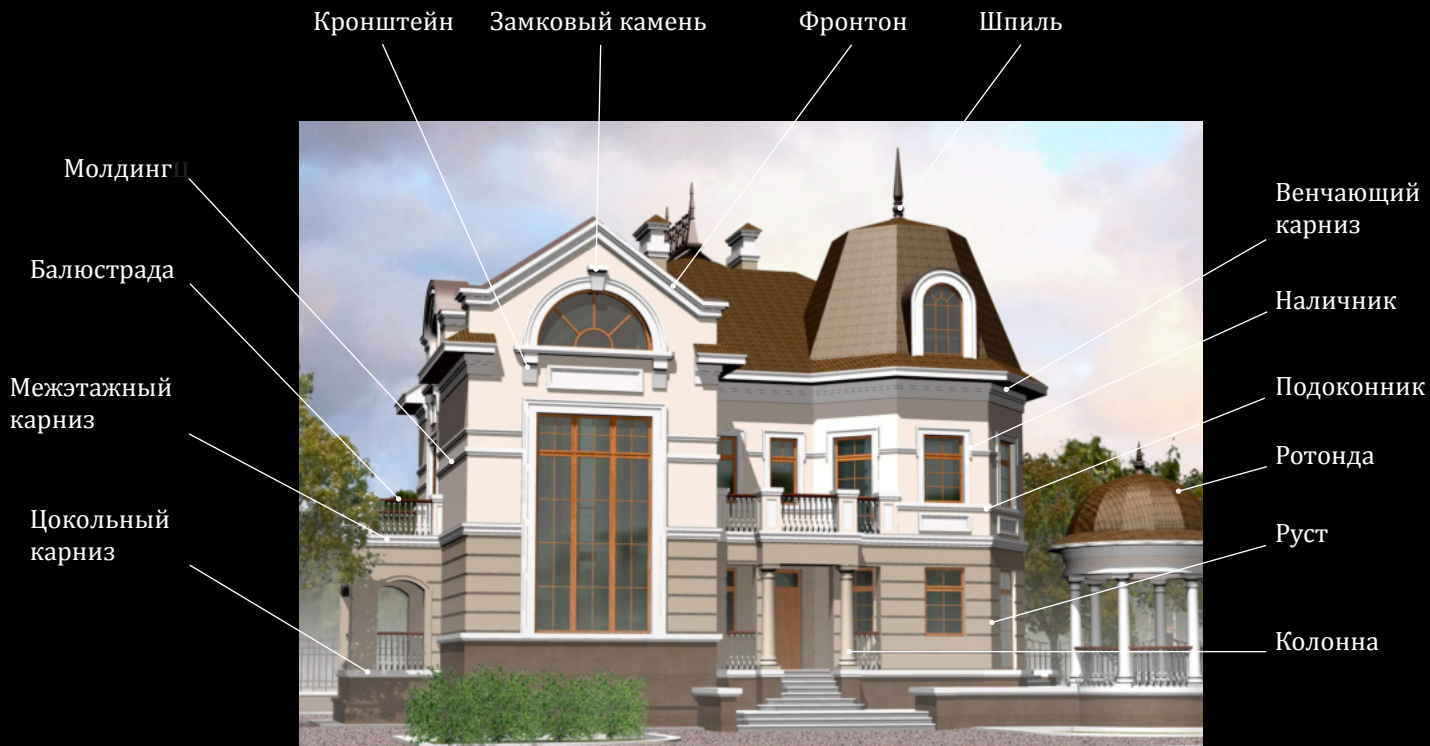

Изготовление фасадного декора согласно архитектурному проекту или по образцам с монтажом на объекте заказчика

Композитный материал (стекловолокно) – современный материал, нашедший свое применение при изготовлении различных фасадных элементов и отделки с их помощью фасадов общественных зданий и частных домов. Инновационный армирующий материал, позволяет создавать легкие и прочные изделия без ограничения габаритов и сложностей конструкции.

Фасадные элементы и декор из композитного материала обладают уникальными физическими и потребительскими свойствами по сравнению с аналогами из бетона, гипса, полиуретана и пенополистирола (пенопласта):

- Высокая прочность - предел прочности композитного материала - 1700 МПа, алюминия - 440 МПа, полистирола марки ПСБ-С25 Ф (для фасадных изделий) - 0,2 МПа;
- Легкость - удельный вес стеклокомпозита составляет 1,1 г/см³, бетона - 2,2 г/см³, песчаника - 2,4 г/см³;
- Влагонепроницаемость - благодаря использованию полиэфирных смол композитный материал не впитывает влагу;
- Стойкость к деформации - готовые изделия из композитных материалов не трескаются и не меняют геометрию профиля и размеров в любых климатических условиях при перепадах температур от -50°С до + 50°С на протяжении всего срока службы;

- Долговечность - срок службы изделий из композитных материалов с применением стекловолокна не ограничен;
- Устойчивость к ультрафиолету - элементы фасадного декора не меняют цвет и форму при воздействии прямых солнечных лучей;
- Стойкость к коррозии - композитный материал не подвержен коррозии и не требует специальной антикоррозийной обработки;
- Негорючесть - композитный материал не поддерживает самостоятельного горения, является трудновоспламеняемым, а при пожаре не образует дым и не выделяет токсичные вещества;
- Отсутствие необходимости покраски и ухода - смонтированные фасадные элементы не нуждаются в покраске и уходе на протяжении всего срока службы, т.к. сохраняют свой первоначальный внешний вид благодаря специальным добавкам, входящим в их состав.

Фасадные элементы из композитных материалов, производимые компанией Декорус могут быть выполнены в любом цвете по желанию заказчика путем добавления различных пигментов.

Толщина стенки фасадных элементов составляет около 3-6 мм, а средняя масса 1 м² находится в пределах от 5 до 7 кг.



Монтажно-реставрационная смесь «DECORUS» предназначена для работ с изделиями из композитных материалов.

- Монтажно-реставрационную смесь необходимо использовать в сочетании с отвердителем «DECORUS» путем их смешивания.

- Работы с монтажно-реставрационной смесью необходимо производить при температуре окружающего воздуха не ниже +5°C.

- Перед смешиванием компонентов

следует определить необходимое количество готового состава исходя из его расхода: 4 кг готового состава на 1 м² поверхности.

- Время кристаллизации готового состава зависит от температуры окружающего воздуха:

Температура воздуха	Время кристаллизации
+15°C	30-40 мин
+25°C	15-20 мин

- Для приготовления готового состава необходимо добавить отвердитель в монтажно-реставрационную смесь в пропорции 1 к 200:

Компонент	Количество
Отвердитель	5 мл
Смесь	1000 гр.

При увеличении количества отвердителя – уменьшается время кристаллизации готового состава.

- Смешивание компонентов для приготовления готового состава необходимо

производить в отдельной таре. При смешивании не рекомендуется использовать деревянные инструменты!

- Компоненты необходимо тщательно перемешать до образования однородной массы без пузырьков воздуха и посторонних включений.

- Склеиваемые поверхности очистить от пыли.

- Готовый состав наносить на поверхность шпателем.

- После нанесения готового состава на поверхности – плотно прижать их друг к другу на 1 минуту.

- Излишки состава удалить шпателем в течение 10-15 минут.

- После кристаллизации состава изделия обработать наждачной бумагой №10 (зернистость P120, P100).

- Время полного высыхания готового состава – 16 часов.

Стол декоративный

Вес: 31 кг

● белый ● серебро ● бронза

Столешница

диаметр - 1200 мм

толщина стекла - 10 мм

Стекло - прозрачное, закаленное со шлифованной кромкой



Вы можете заказать изготовление декоративных столов с нанесением любых изображений и логотипов путем матирования, алмазной или лазерной гравировки, а также ультрафиолетовой печати

По желанию заказчика возможно изготовление изделий по образцам, эскизам или фотографиям. Для наиболее точного исполнения необходимо иметь фотографии или эскизы в разных проекциях и ракурсах, чтобы профессиональные художники и скульпторы смогли воспроизвести особенности и детали оригинального изделия.

Продукция коллекции Decogus выпускается в России на территории Московской области.

При изготовлении изделий используются самые качественные и инновационные отечественные и зарубежные компоненты:

- Полиэфирная смола – производство Великобритании
- Стеклоткань – Польша
- Мраморная мука – Россия
- Доломитовая мука – Россия
- Волластонит – Германия
- Пигменты – Великобритания
- Внешний слой: акриловая фасадная краска – производство Финляндия, Германия.

Для каждого нового изделия художник создает эскиз на бумаге, затем скульптор изготавливает модель для производства формы, в которой и рождаются шедевры.

Финальная покраска и лакировка изделий производится в специальной покрасочной камере, оснащенной воздушными фильтрами, которые защищают продукцию от мельчайшей пыли.

Изделия из стекловолокна обладают качественными характеристиками, которые выгодно отличают их от аналогов из полиуретана, гипса и бетона в части устойчивости к механическим повреждениям, воздействию атмосферных явлений, а также легкости конструкции и качества "прорисовки" мелких деталей.

За каждым изделием стоит скурпулёзная работа профессионалов, а над некоторыми из них трудятся сразу несколько человек: художники, скульпторы, дизайнеры, мастера. Таким образом, в каждом изделии Decogus есть частичка души многих талантливых людей.

Все это - ради высокого качества изделий, которое смогли по достоинству оценить заказчики!

Гарантия на продукцию Decogus составляет 12 месяцев.

